

MİNİ AKSİYAL FANLAR (BANYO, WC FANLARI)
SILENT Serisi

AFS[®]
2011.01



MINİ AKSİYAL FANLAR (BANYO, WC FANLARI)

SILENT Serisi



SILENT-100



SILENT-200



SILENT-300

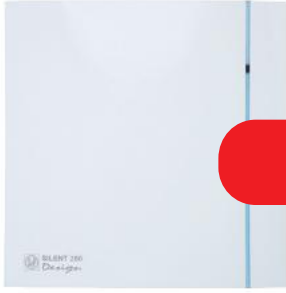

SILENT-100 DESIGN 3 C



SILENT-200 DESIGN 3 C

YENİ

Montaj Örnekleri

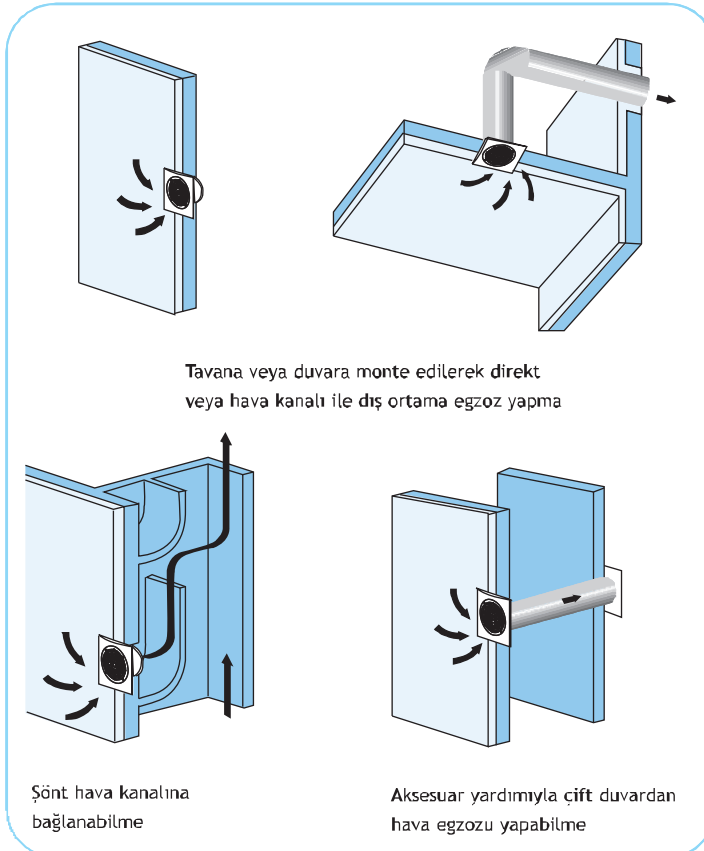

Tavana veya duvara monte edilerek direkt veya hava kanalı ile dış ortama egzoz yapma

Şönt hava kanalına bağlanabilme

Aksesuar yardımıyla çift duvardan hava egzozu yapabilme

Silent Serisi aksiyal fanlar, tavan veya duvara monte edilebilir. Banyo veya küçük hacimli odaların havalandırma problemlerini çözmek için tasarlanmıştır. SILENT serisi fanların motorları, "Silent Block" ayaklar ile monte edilmiş ve titreşim engellenmiştir. Böylelikle hem fandan hem de fan yüzeyinden kaynaklanan ses önlenmektedir. Ayrıca SILENT serisi fanlar, uzun ömür garantili (30.000 çalışma saatinden fazla) rulman yataklıdır.

SILENT serisi fanlar, farklı kontrol özelliği, 5 farklı modelden (SILENT-100, SILENT-200, SILENT-300 SILENT-100 DESIGN ve SILENT-200 DESIGN) oluşur.

- C: Tüm modellerde tek yönlü klape vardır.
- Z: Tüm modellerde uzun ömür garantili rulman yataklar vardır.
- R: Fanın ayarlanan süre kadar çalıştıktan sonra kapanmasını sağlayan TIMER vardır.
- H: Ayarlanabilir nem sensörü vardır.
- D: 4 m uzaklığa kadar algılama yeteneğine sahip pasif kızıl ötesi hareket sensörü vardır.

MİNİ AKSİYAL FANLAR (BANYO, WC FANLARI)

SILENT-100 Serisi



SILENT-100 serisi aksiyal egzoz fanları, yaklaşık 100m³/h hava debisine sahip ve 100mm çapında yuvarlak kanala bağlanabilir fanlardır. Fan motoru "Silent Block" ayaklar ile montajlandığı için gürültü seviyesi çok düşüktür. Tüm fanlar plastik enjeksiyon döküm yöntemi ile üretilmiştir. Tek yönlü klape, monofaze 230V-50Hz, Class B, düşük enerji tüketimli ve aşırı ısınma korumalı motor, tüm fanlarda standarttır. Tüm fanlar **IP45 korumalı** ve **Class II** sınıfıdır. Maksimum çalışma sıcaklığı 40°C'dir.

Lp
26,5
dB

Düşük gürültü seviyesi

IP45

Suya karşı korumalı

Tüketim
8W!

Düşük enerji tüketimi

SILVER Versiyonları

SILENT-100 CZ ve CRZ serilerinin gümüş renkli olanları vardır.

Tek Yönlü Klape



Fanın çalışmadığı durumda hava geri topmesini önler. Havanın hareketiyle çalışır.

Silent-blocks



Titreşime ve ses iletimine engel olur.

Sessiz Çalışma

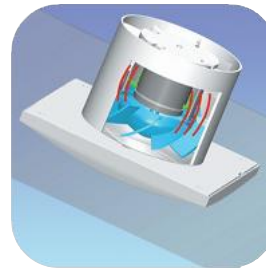

SILENT-100

Sıradan fanlarda oluşan titreşim ortama iletirken SILENT serisi fanlarda titreşimler, "SILENT BLOCK" tarafından yutulur.



Diğerleri

Model Fonksiyonları

	CZ	CRZ	CRIZ	CHZ	CHZ VISUAL	CDZ	CZ (12V)	CZ SILVER	CRZ SILVER
LED	•	•	•	•	•	•	•		
Klape	•	•	•	•	•	•	•	•	•
Timer (1-30 min)		•		•	•	•	*		•
Otomatik timer			•						
Hem sensörü				•	•	•			
Hareket sensörü					•				
Rulman yataklar	•	•	•	•	•	•	•	•	•
Gümüş renk			•				•	•	

* CT-12/14R trafo kullanılmıtır.

Teknik Özellikler

Model	Devir (r.p.m.)	Güç (W)	Voltaj (V) 50 Hz	Ses Basınç Seviyesi* (dB(A))	Debi (m ³ /h)	Yalıtım/ IP	Ağırlık (kg)
SILENT-100	2.400	8	230	26,5	95	II / IP45	0,57
SILENT-100 12V	2.320	13	12	26,5	95	II / IP57	0,57

* Ses seviyeleri 3m mesafeden ölçülmüştür.

Ölçüler (mm)

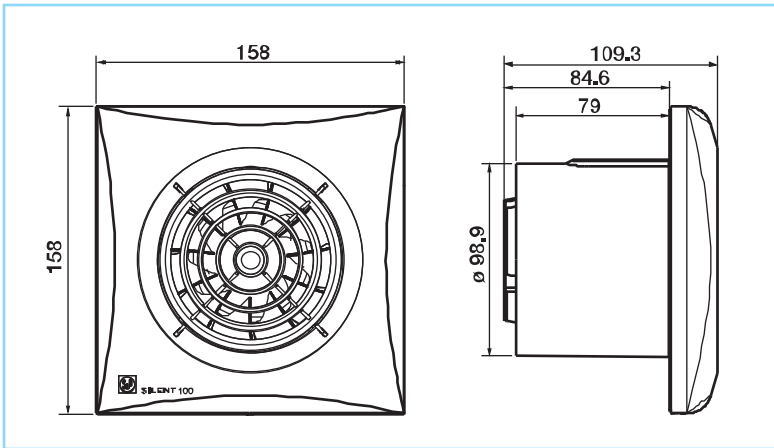

Performans Eğrisi

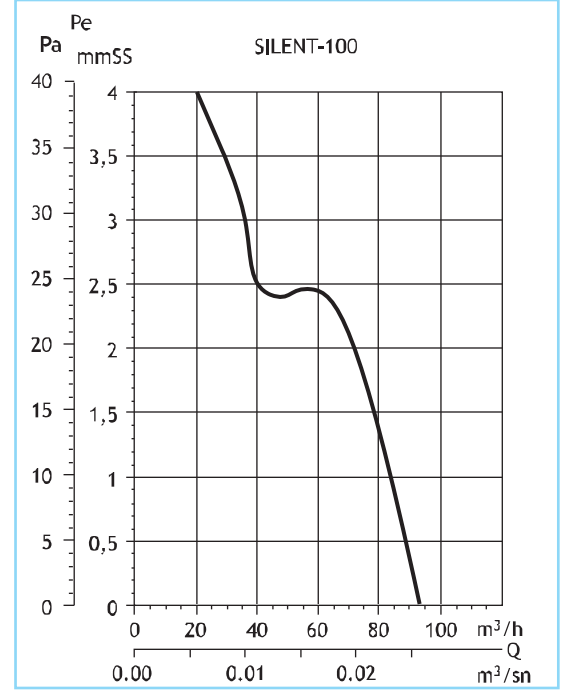

Aksesuarlar



ALUAFS
Alüminyum
flexible hava
kanalları



GRA-70
Dış hava
panjuru



CX-80/125
Bağlantı kelepçesi



PER-100W
Geri akış
panjuru



**Teleskopik
uzatma**
(200, 420 m)



Cam Kiti

ÖZEL FONKSİYONLU SILENT-100 Modelleri



SILENT-100 CZ 12V

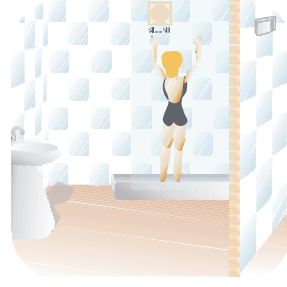

SELV (Ekstra emniyetli düşük voltaj) Modeli

Banyolar ve duş kabinleri için özel olarak geliştirilmiştir, güvenle kullanılabilir. Fanlar 12V, Class III sınıfı ve IP57 korumalıdır.



SILENT-100 12V fanın voltaj düşürücüsü, CT-12/14 voltaj trafosu, nemli ve ıslak atandan ve bu özellikli mahalleri kullanan kişinin ulaşamayacağı bir yere montajlanmalıdır. Transformatör IP21 korumalı, Class II sınıfı ve sigorta emniyetlidir. Ayrıca, 1-30 dak. aralığında ayarlanabilir timerli transformatör CT 12/14 R modeli de bulunmaktadır.



SILENT-100 CDZ

Bu modelde PIR (pasif kızıl ötesi) algılayıcı vardır. Fan, maksimum 4m mesafede bir hareket algıladığında, otomatik olarak çalışır. Bu modelde, ayrıca, ayarlanabilir (1-30 dak.) timer vardır. Timer, ilk hareket algılanmasından sonra fanın ne kadar çalışacağını ayarlamaya imkan verir.



SILENT-100 CHZ VISUAL

Bu modelde, %60, 70, 80 veya 90 değerine ayarlanabilen elektronik nem sensörü bulunur. Nem sensörü, fanın ön yüzünde bulunan düğme ile devreye girer. Fanın ön yüzünde bulunan ışıklı gösterge ayarlanan nem seviyesini gösterir. Ortamdaki nem istenilen düzeyin üstüne çıktığında fan çalışmaya başlar, fanda bulunan ayarlanabilir timer sayesinde (1-30 dak.) belirlenmiş bir süre sonunda durur.



SILENT-200 Serisi



SILENT-200 serisi aksiyal egzoz fanları, yaklaşık 180m³/h hava debisine sahip ve 120mm çapında yuvarlak kanala bağlanabilir fanlardır. Fan motoru "Silent Block" ayaklar ile montajlandığı için gürültü seviyesi çok düşüktür. Tüm fanlar, plastik enjeksiyon döküm yöntemi ile üretilmiştir. Tek yönlü klape, monofaze 230V-50Hz, Class B, düşük enerji tüketimli ve aşırı ısınma korumalı motor, tüm fanlarda standarttır. Tüm fanlar **IP45 korumalı** ve **Class II sınıftır**. Maksimum çalışma sıcaklığı 40° C'dir.

SILENT-200 CZ ve CRZ serilerinin gümüş renkli olanları vardır.

IP45

Tek Yönlü Klape



Fanın çalışmadığı durumda hava geri tepmesini önler. Havanın hareketiyle çalışır.

Silent-blocks



Titreşime ve ses iletimine engel olur.

Sessiz Çalışma

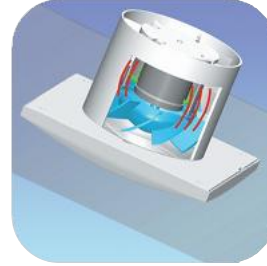

SILENT-200

Sıradan fanlarda oluşan titreşim ortama iletilirken SILENT serisi fanlarda titreşimler, "SILENT BLOCK" tarafından yutulur.



Diğerleri

Models Fonksiyonları

	CZ	CRZ	CHZ
LED	•	•	•
Klape	•	•	•
Timer (1-30min)		•	•
Nem sensörü			•
Rulman yataklar	•	•	•
Gümüş renk	•	•	

Teknik Özellikler

Model	Devir (r.p.m.)	Güç (W)	Voltaaj (V) 50 Hz	Ses Basınç Seviyesi* (dB(A))	Debi (m ³ /h)	Yalıtım/ IP	Ağırlık (kg)
SILENT-200	2.350	16	230	33	180	II / IP45	0,77

* Ses seviyeleri 3m mesafeden ölçülmüştür.

■ Ölçüler (mm)

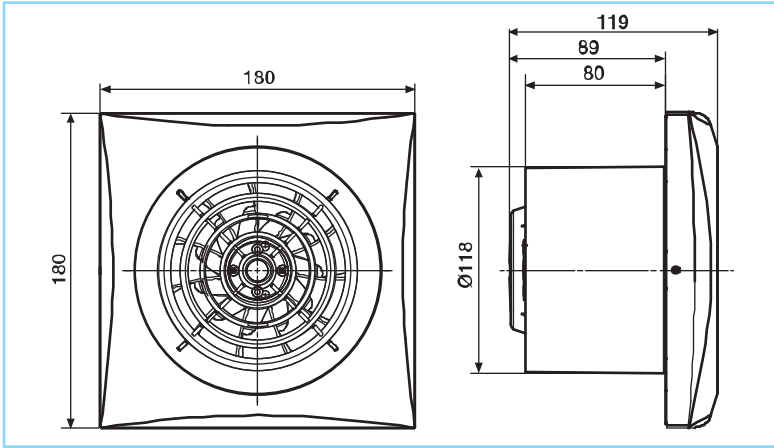

■ Performans Eğrileri

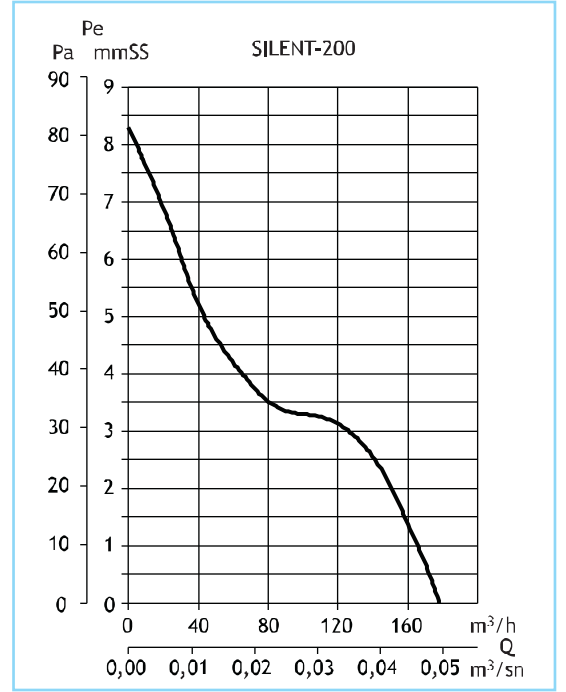

■ Aksesuarlar



ALUAFS
Alüminyum
flexible hava
kanalları



GRA-150
Dış hava
panjuru



CX-125/215
Bağlantı kelepçesi



PER-125W
Geri akış
panjuru

MINİ AKSİYAL FANLAR (BANYO, WC FANLARI)

SILENT-300 ve SILENT-300 PLUS Serisi



SILENT-300 ve SILENT-300 PLUS serisi aksiyal egzoz fanları, yaklaşık 300m³/h hava debisine sahip ve 150-160mm çapında yuvarlak kanala bağlanabilir fanlardır. Fan motoru "Silent Block" ayaklar ile montajlandığı için gürültü seviyesi çok düşüktür. Tüm fanlar plastik enjeksiyon döküm yöntemi ile üretilmiştir. Tek yönlü klape, monofaze 230V-50Hz, Class B, düşük enerji tüketimli ve aşırı ısınma korumalı motor, tüm fanlarda standarttır. Tüm fanlar IP45 korumalı ve Class II sınıftır. Maksimum çalışma sıcaklığı 40°C'dir.

SILENT-300 CZ ve CRZ serilerinin gümüş renkli olanları vardır.

IP45

Tek Yönlü Klape



Fanın çalışmadığı durumda hava geri tepmesini önler. Havanın hareketiyle çalışır.

Silent-blocks



Titreşime ve ses iletimine engel olur.

Sessiz Çalışma

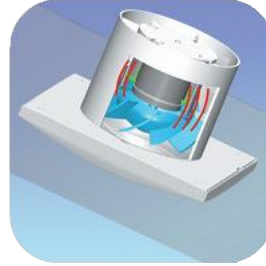

SILENT-300

Sıradan fanlarda oluşan titreşim ortama iletilirken SILENT serisi fanlarda titreşimler, "SILENT BLOCK" tarafından yutulur.



Diğerleri

Models Fonksiyonları

	CZ	CRZ	CHZ	CZ PLUS	CRZ PLUS	CHZ PLUS
LED	•	•	•	•	•	•
Klape	•	•	•	•	•	•
Timer (1-30min)	•	•		•	•	
Nem sensörü			•			•
Rulman yataklar	•	•	•	•	•	•
Gümüş renk	•	•				

Teknik Özellikler

Model	Devir (r.p.m.)	Güç (W)	Voltaj (V) 50 Hz	Ses Basıncı Seviyesi* (dB(A))	Debi (m ³ /h)	Yalıtım/ IP	Ağırlık (kg)
SILENT-300	1.700	29	230	32	280	II / IP45	1,25
SILENT-300 PLUS	2.000	17	230	36	320	II / IP45	1,65

* Ses seviyeleri 3m mesafeden ölçülmüştür.

■ Ölçüler (mm)

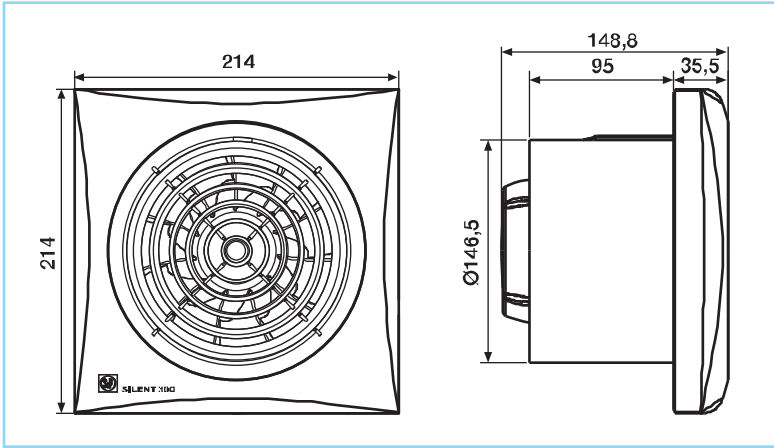

■ Performans Eğrileri

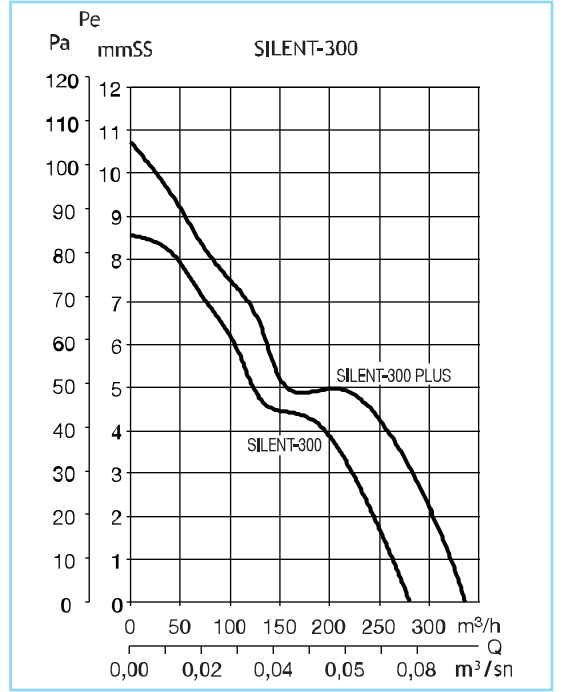

■ Aksesuarlar



ALUAFS
Alüminyum
flexible hava
kanalları



GRA-150
Dış hava
panjuru



PER-160W
Geri akış
panjuru



CX-125/215
Bağlantı kelepçesi



REB
Monofaze,
elektronik hız
anahtarları.

MİNİ AKSİYAL FANLAR (BANYO, WC FANLARI) SILENT-100 DESIGN SERİSİ

YENİ

Yaklaşık 80m³/h hava debisi kapasitesinde 100mm çapında yuvarlak kanal bağlanabilir aksiyal tip fanlardır.

SILENT-100 DESIGN serisi fanların motorları, "Silent Block" ayaklar ile monte edilmiş ve titreşim engellenmiştir. Böylelikle hem fandan hem de fan yüzeyinden kaynaklanan ses önlenmektedir. Fanlar plastik enjeksiyon döküm yöntemi ile üretilmiştir. Tek yönlü klape, monofaze 230V-50Hz, Class B, düşük enerji tüketimli ve aşırı yük korumalı motor, tüm fanlarda standarttır. Tüm fanlar IP45 korumalı ve Class II sınıftır. Maksimum çalışma sıcaklığı 40° C'dir.



Lp
26,5
dB

IP45

Tüketim
8W!



SILENT DESIGN 3C Renkli ışık çubukları ile farklı stiller.



SILVER versiyonları gümüş renkli estetik ön panele sahiptirler.

Tek Yönlü Klape



Fanın çalışmadığı durumda hava geri tepmesini önler. Havanın hareketiyle çalışır.

SILENT BLOCK



Titreşime ve ses iletimine engel olur.

Sessiz çalışma

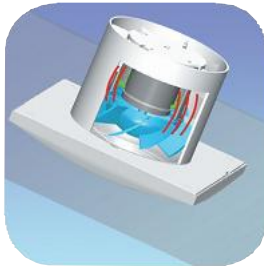

SILENT-100 Design Sıradan fanlarda oluşan titreşim ortama iletilirken SILENT serisi fanlarda titreşimler, "SILENT BLOCK" tarafından yutulur

Diğerleri

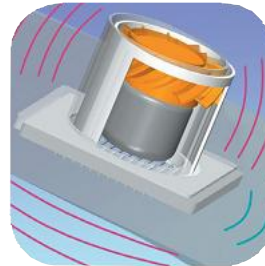

3C Modelleri



Değiştirilebilir ışık çubukları ile her ortama uyum sağlar. Mavi, kırmızı, yeşil ve sarı renkleri ile odanızın dekoruna uyar.

Model Fonksiyonları

	CZ DESIGN	CRZ DESIGN	CHZ DESIGN	CZ SILVER DESIGN	CRZ SILVER DESIGN	CHZ SILVER DESIGN	CZ DESIGN 3C	CRZ DESIGN 3C	CHZ DESIGN 3C	CZ SILVER DESIGN 3C	CRZ SILVER DESIGN 3C	CHZ SILVER DESIGN 3C
Pilot ışık	▪	▪	▪	▪	▪	▪	▪	▪	▪	▪	▪	▪
Klape	•	•	•	•	•	•	•	•	•	•	•	•
Timer (1-30 dak.)		•	•		•	•		•	•		•	•
Nem sensörü			•			•			•			•
Rulman yataklar	▪	▪	▪	▪	▪	▪	▪	▪	▪	▪	▪	▪
Gümüş renk				•	•	•				•	•	•
4 renk ışık çubuğu							•	•	•	•	•	•

Teknik Özellikler

Model	Güç (W)	Voltaj (V) 50 Hz	Ses Basınç Seviyesi * (dB(A))	Debi (m ³ /h)	Yalıtım / IP	Ağırlık (kg)
SILENT-100 DESIGN	8	230	26,5	80	II / IP45	0,65

* Ses seviyeleri 3m mesafeden ölçülmüştür.

Ölçüler (mm)

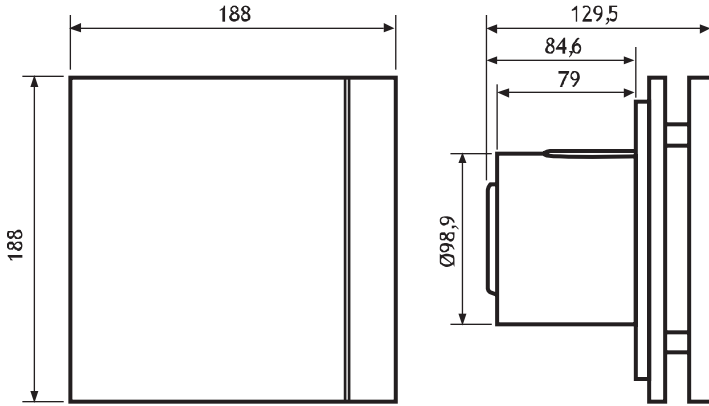

Performans Eğrisi

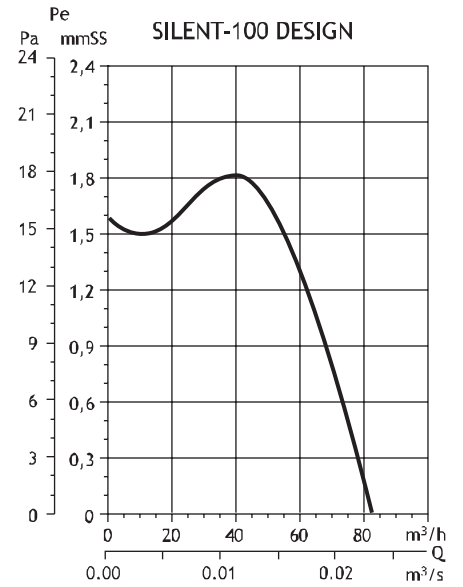

Aksesuarlar



ALUAFS
Alüminyum flexible hava kanalları



GRA-70
Dış hava panjuru



TELEKOPIK UZATMA
(200, 420mm)



CX-80/125
Bağlantı kelepçesi



PER-100W
Geri akış panjuru



CAM KİTİ

MİNİ AKSİYAL FANLAR (BANYO, WC FANLARI) SILENT-200 DESIGN-3C SERİSİ

Yaklaşık 175m³/h hava debisi kapasitesinde 116mm çapında yuvarlak kanal bağlanabilir aksiyal tip fanlardır.

SILENT-200 DESIGN-3C serisi fanların motorları, "Silent Block" ayaklar ile monte edilmiş ve titreşim engellenmiştir. Böylelikle hem fanın hem de fan yüzeyinden kaynaklanan ses önlenmektedir. Fanlar plastik enjeksiyon döküm yöntemi ile üretilmiştir. Tek yönlü klape, monofaze 230V-50Hz, Class B, düşük enerji tüketimli ve aşırı yük korumalı motor, tüm fanlarda standarttır. Tüm fanlar IP45 korumalı ve Class II sınıfıdır. Maksimum çalışma sıcaklığı 40°C'dir.

YENİ

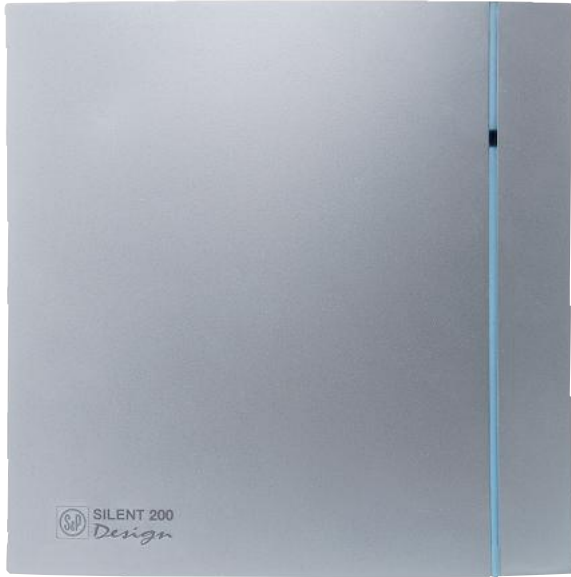

Lp
35
dB

IP45

Tüketim
16W!

SILVER versiyonları gümüş renkli estetik ön panele sahiptirler.

SILENT DESIGN 3C Renkli ışık çubukları ile farklı stiller.



Tek Yönlü Klape

SILENT BLOCK

Sessiz çalışma

3C Modelleri

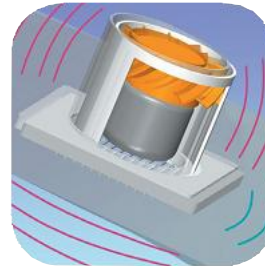
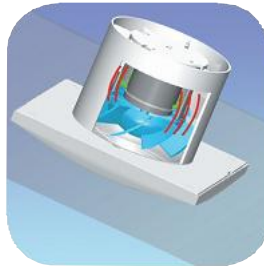

Fanın çalışmadığı durumda hava geri tepmesini önler. Havanın hareketiyle çalışır.

Titreşime ve ses iletimine engel olur.

SILENT-200 Design 3C Sıradan fanlarda oluşan titreşim ortama iletilirken SILENT serisi fanlarda titreşimler, "SILENT BLOCK" tarafından yutulur

Diğerleri

Değiştirilebilir ışık çubukları ile her ortama uyum sağlar. Mavi, kırmızı, yeşil ve sarı renkleri ile odanızın dekoruna uyar.

Model Fonksiyonları

	CZ DESIGN 3C	CRZ DESIGN 3C	CHZ DESIGN 3C	CZ SILVER DESIGN 3C	CRZ SILVER DESIGN 3C	CHZ SILVER DESIGN 3C
Pilot ışık	•	•	•	•	•	•
Klape	•	•	•	•	•	•
Timer (1-30 dak.)		•	•		•	•
Nem sensörü			•			•
Rulman yataklar	•	•	•	•	•	•
Gümüş renk				•	•	•
4 renk ışık çubuğu	•	•	•	•	•	•

Teknik Özellikler

Model	Güç (W)	Voltaj (V) 50 Hz	Ses Basınç Seviyesi * (dB(A))	Debi (m ³ /h)	Yalıtım / IP	Ağırlık (kg)
SILENT-200 DESIGN-3C	16	230	35	175	II / IP45	0,88

* Ses seviyeleri 3m mesafeden ölçülmüştür.

Ölçüler (mm)

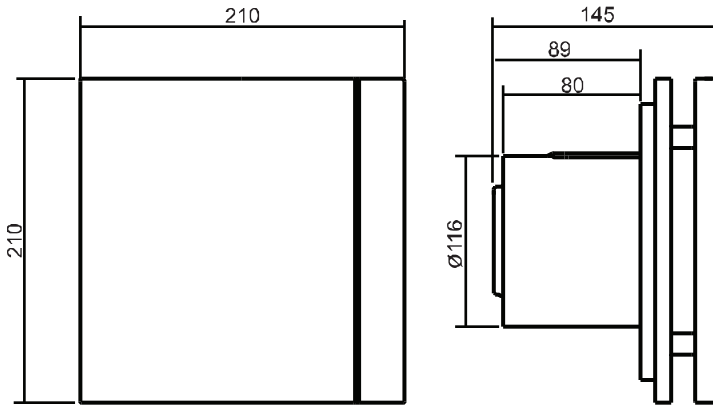

Performans Eğrisi

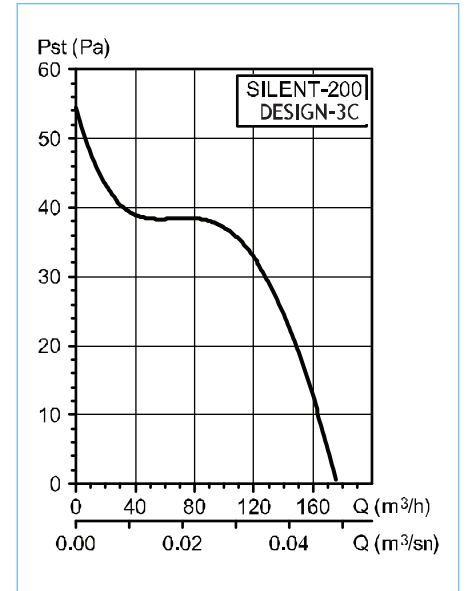

Aksesuarlar



ALUAFS
Alüminyum flexible hava kanalları



GRA-70
Dış hava panjuru



TELESKOPIK UZATMA
(200, 420mm)



CX-80/125
Bağlantı kelepçesi



PER-100W
Geri akış panjuru